

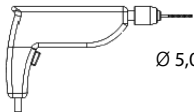
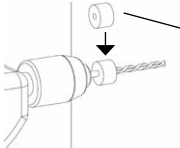
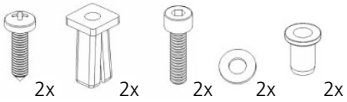
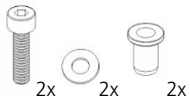
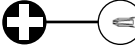
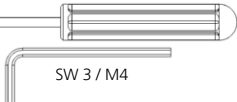

Universal - 150 eBoxx-Ständer

- de **Ständermontage**
- en **Stand mounting**
- fr **Montage du pied**
- nl **Paal montage**

Nicht im Lieferumfang Not included in scope of delivery	Inclus dans la livraison Niet inbegrepen in de levering	Anwendung Application	Application Toepassing
 Ø 5,0 mm			Mit eBoxx geliefert Supplied with eBoxx Fourni avec eBoxx Wordt geleverd met eBoxx

Montage-Set (2x) Assembly set (2x)	Kit de montage (2x) Montage set (2x)	Notwendiges Werkzeug Necessary tools	Équipements nécessaires Noodzakelijke gereedschappen
			 SW 3 / M4

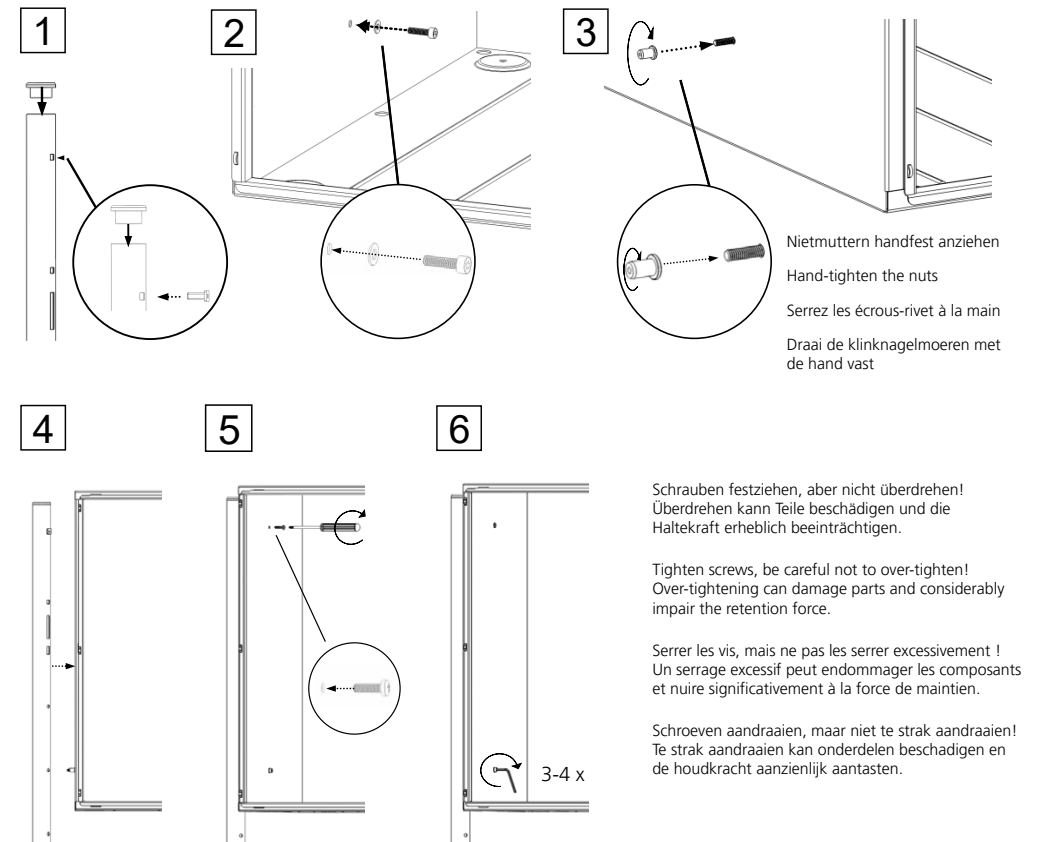
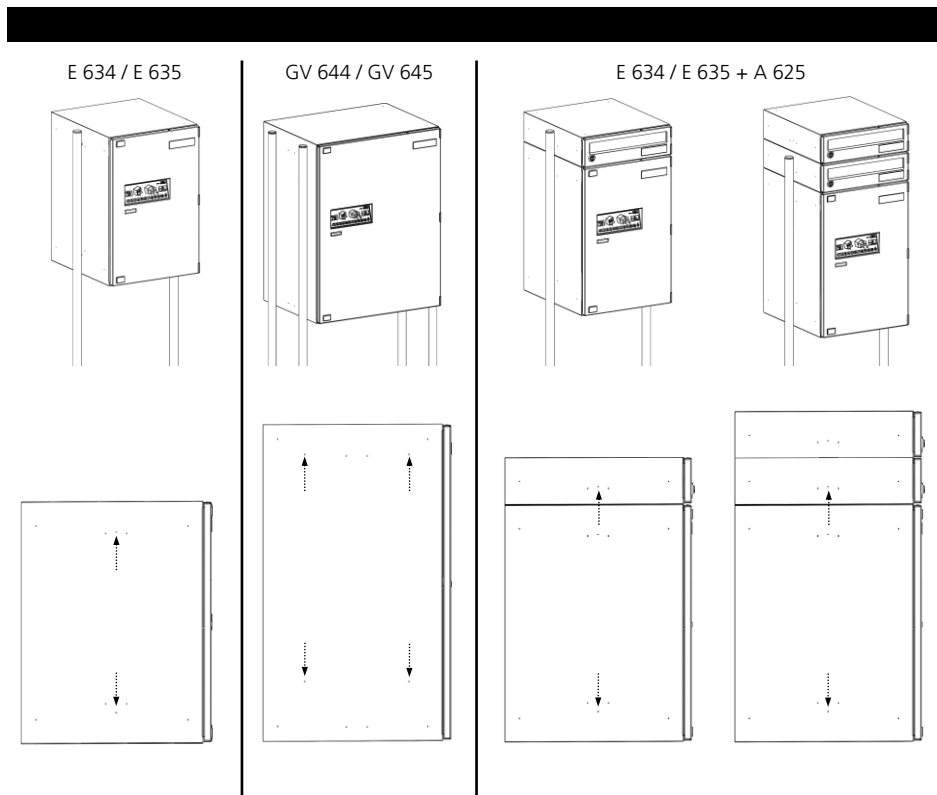



de Für das Betonfundament ist je Ständer eine Fläche von mindestens 500 x 500 mm bei einer Tiefe von mindestens 800 mm je nach örtlicher Frostgrenze einzuplanen. Die Fundamentgröße ist in Abhängigkeit lokaler Beschaffenheit des Bodens zu vergrößern. Das Einbetonieren der Anlage ist stets im vormontiertem Zustand zu erfolgen. Es ist nicht zulässig, zuerst die Terzo-Pfosten einzubetonieren und anschließend erst den Paketkasten anzuschrauben. Es wird empfohlen unterhalb des zu gießenden Betonfundaments eine Schicht Splitt zu schütten. Die Ständer im Aushub ca. 500 mm tief positionieren. Verwenden Sie hierzu ggf. Steine und richten die Anlage wie abgebildet mithilfe einer Wasserwaage vertikal und horizontal aus. Stützen Sie die Anlage anschließend ausreichend ab. Fundamentgrube bzw. Aushub mit Beton auffüllen und verdichten. Die Anlage ist für die Dauer der Erhärtung des Betons spielfrei abzustützen und gegen Umfallen abzusichern. Beachten Sie vor der vollständigen Belastung der Anlage die Mindestdauer der Festigkeitsentwicklung der Betone. Wir empfehlen einen Beton mit Mindestdruckfestigkeitsklasse C25/30.

en Plan an area of at least 500 x 500 mm for the concrete foundation with a depth of at least 800 mm for each post, depending on the local frost threshold. The foundation size is to be increased depending on the local condition of the soil. The system must be cast in concrete once the entire system has been pre-assembled. It is not permitted to assemble the posts with the crossbar first, set them in concrete and then screw on the system. It is recommended to spread a layer of crushed stone underneath the concrete foundation. Position the Terzo posts in the ground to a depth of approx. 500 mm. Use stones if necessary and align the system vertically and horizontally using a spirit level as illustrated. Then provide sufficient support for the system. Backfill the hole with concrete and compress. Support the system without clearance for the time the concrete is hardening and safeguard it against falling over. Note the minimum period of time for the hardening of the concrete before the system is fully loaded. Concrete with a minimum compressive strength class of C25/30 is recommended.

fr Pour la dalle en béton, prévoyez pour chaque poteau une surface de 500 x 500 mm avec une profondeur d'au moins 800 mm selon la limite de gel locale. Les dimensions de la dalle dépendent de la nature du terrain in situ. Le bétonnage du système doit être effectué une fois que celui-ci est entièrement prémonté. Il est interdit de commencer par monter et bétonner les poteaux avec la traverse, et de ne visser le système qu'ultérieurement. Il est recommandé de répandre une couche de graviers sous la dalle de béton à couler. Les poteaux Terzo doivent être placés dans l'excavation à env. 500 mm de profondeur. Pour ce faire, utilisez éventuellement des pierres et positionnez le système à la verticale et à l'horizontale avec un niveau à bulle, comme représenté sur la figure. Puis veillez à étayer suffisamment le système. Comblez et comprenez le trou avec du béton. Le système doit être étayé sans aucun jeu pendant la durée de durcissement du béton, et sécurisé contre la chute. Avant de solliciter l'ensemble du système, observez la durée minimale de solidification du béton. Nous recommandons un béton présentant la classe de résistance à la compression C25/30.

nl Voor het betonfundament moet per paal een oppervlak van minstens 500 x 500 mm bij een diepte van minstens 800 mm afhankelijk van de plaatselijke vorstgrens worden ingepland. De fundamenteegrootte moet afhankelijk van de lokale bodemgesteldheid worden verruimd. Het in beton gieten van het systeem moet bij voorgemonteerde toestand van het complete systeem gebeuren. Het is niet toegestaan, eerst de palen met de traverse te monteren, in beton te gieten en daarna pas het systeem vast te schroeven. Geadviseerd wordt om onder het te gieten betonfundament een laag split te storten. De Terzo-palen in de uitgraving ca. 500 mm diep positioneren. Gebruik hiervoor evt. stenen en richt het systeem zoals afgebeeld met behulp van een waterpas verticaal en horizontaal uit. Stut het systeem daarna voldoende af. Opening met beton vullen en verdichten. Het systeem moet voor de duur van het uitharden van het beton spelingvrij worden gestut en tegen omvallen worden geborgd. Neem voorafgaand aan de volledige belasting van het systeem de minimumduur van de vastheidsontwikkeling van het beton in acht. Wij adviseren een beton met de minimumdrukvastheidsklasse C25/30.

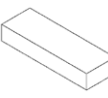
Wasserwaage Spirit level Niveau à bulle d'air Waterpas		Eimer Bucket Seau Emmer		Steine/Stützmaterial/Splitt und Schotter Stones/supporting material/crushed stone and gravel Pierres/matériel d'étaillage/graviers et cailloux Stenen/steunmateriaal/splitt en kiezel	
---	--	----------------------------------	--	--	--

